

ARGOS

Drive thru

**HI-TECH
RECEPTION
LANE**











CEMB



CONTROLE GEOMETRIE ROUES CO

- Positionnez **ARGOS DRIVETHRU** dans la zone d'acceptation de votre garage; il s'adapte à tout milieu de travail
- Augmentez le degré de **satisfaction de vos clients** en offrant un service rapide, complet et très professionnel
- Offrez à vos clients totale transparence grâce à des **rapports de diagnostic clairs** et facilement compréhensibles
- **Augmentez votre chiffre d'affaires** en contrôlant en quelques secondes tous les véhicules en entrée et en identifiant ceux qui présentent des anomalies et qui nécessitent de réglages
- **Éliminez tous les efforts** grâce à des procédures complètement automatisées avec une économie de temps conséquente

		Véhicules contrôlés	Véhicules à régler	Réglages effectués	Bénéfice
60  Véhicules en entrée / semaine	Inspection TRADITIONNELLE	 20%	 6	 3	
	Inspection avec ARGOS Drivethru	 100%	 30	 15	

ARGOS

Drivethru

MESURE SANS CONTACT,
GAGNEZ DU TEMPS!



COMPLET EN QUELQUES SECONDES

- **Contrôle complet de la géométrie roues**, y compris les convergences partielles et centrage du volant
- Le client peut performer le **contrôle de la géométrie en autonomie** suivant des simples étapes montrés à l'écran
- **Mesure sans contact**: pas d'accrochages, cibles ou capteurs pour une économie de temps efficace et aucun risque d'endommagement des jantes
- **Diagnostic des anomalies** d'alignement du véhicule et indication des symptômes possibles reliés à celles-ci (consommation de carburant et pneus, défauts à la conduite et au volant)
- **Sélection automatique des spécifications** du véhicule à travers l'identification de la plaque d'immatriculation (en option)* ou Fast specs search
- Base de données des **spécifications mises à jour en temps réel**
- **Application pour le contrôle à distance** avec tablette et smartphone
- Possibilité de **personnalisation** avec 4 schémas graphiques

OPTION

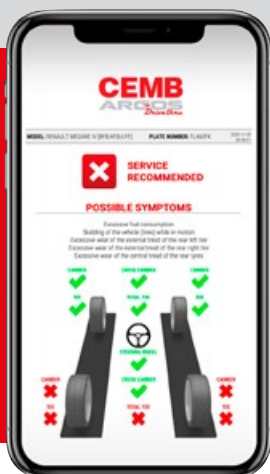

Partagez avec vos clients les résultats en temps réel directement sur smartphone et tablette



ou présentez le rapport imprimé

- Écran 50" avec support mural
- Écran 27" avec colonne de support
- Imprimante wifi
- Identification plaque d'immatriculation nouveau véhicule: la caméra intégrée dans les colonnes d'Argos Drivethru reconnaît la plaque d'immatriculation du véhicule, dès le premier accès dans l'atelier, en rappelant automatiquement les spécifications*
- Identification plaque d'immatriculation véhicule connu: la caméra intégrée reconnaît la plaque d'immatriculation du véhicule en rappelant automatiquement les spécifications sélectionnées précédemment. Les spécifications du véhicule doivent être sélectionnées manuellement au premier accès*

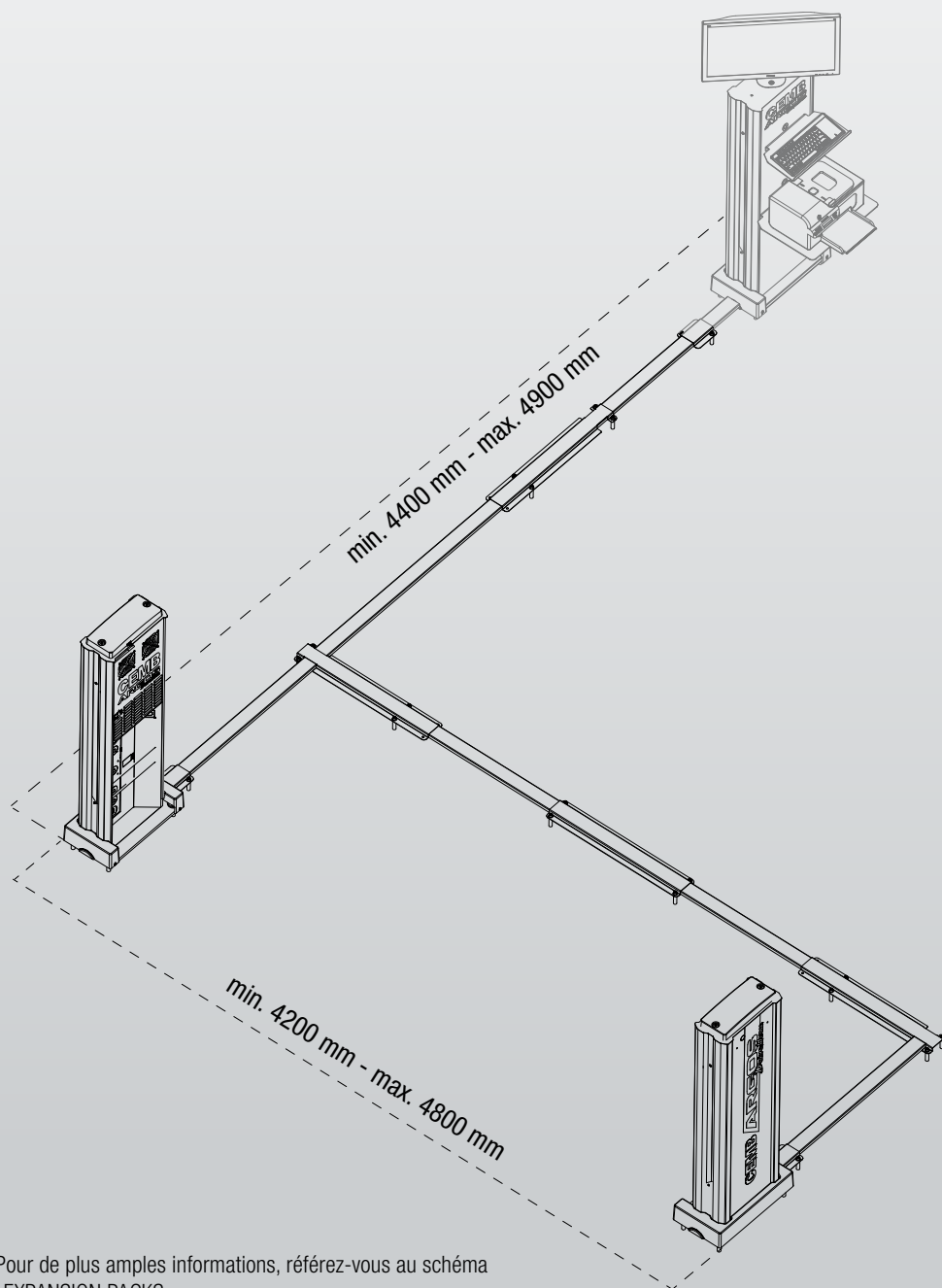

Pour de plus amples informations, référez-vous au schéma «EXPANSION PACKS»



CEMB

CEMB S.p.A.
Via Risorgimento, 9
23826 Mandello del Lario (LC) Italy
www.cemb.com



Garage equipment division
CEMB - ITALY
Plant and Training Center
phone +39 0341 706111
garage@cemb.com